

**en** LED Mini Converter

Primary (IN):	12 volt DC with LED-mini plug M1	IP rating: IP 20 Dimmable: No
Secondary (OUT):	350mA - max.1,2W with LED-mini plug M2-F	

**Safety instructions:**

Switch off the power supply before attempting any work on system and light.

**Warning:**

1. Only use system parts for installing the product.
2. To avoid hazards, any damaged external flexible lead from the light / transformer or electronic ballast must only be replaced by the manufacturer or its service agent.
3. No warranty cover if unauthorised modifications are made (this includes any modifications to the cables).

-  A disposal on domestic waste is not permitted!
-  A disposal must be according to the public requirements of waste disposal / recycling.

**Keep installation instructions in a safe place!**

Please keep these installation instructions after installing the product so that any later changes can be carried out in the proper manner.

This device should be accessible for maintenance



**fr** Mini transformateur

Primaire (IN):	12 volt DC avec mini-connexion LED M1	Type de protection: IP 20 Fonction variateur: Non
Secondaire (OUT):	350mA - maxi.1,2W avec mini-connexion LED M2-F	

**Instructions de sécurité:**

Avant d'effectuer tout travail sur le système et les luminaires, mettre l'unité hors tension. Attention !

1. Pour effectuer le montage, utiliser uniquement des pièces du système.
2. Afin de prévenir tous risques, tout câble endommagé, que ce soit du luminaire, du transformateur ou du ballast, doit être impérativement remplacé par le fabricant ou un service après-vente agréé.
3. Pas de droit de Garantie en cas de modifications arbitraires et non autorisées (y inclut les modifications sur les câbles).

-  Une élimination avec les déchets ménagers normaux est interdite!
-  Pour la mise au rebut, respectez les normes relatives au traitement et au recyclage des déchets en vigueur dans le pays d'installation.

**Conservers les instructions de montage !**

Veuillez conserver ces instructions de montage même une fois l'installation effectuée afin de pouvoir procéder à d'éventuelles modifications ultérieures de manière conforme.

**nl** LED-miniconverters



Primair (IN):	12 Volt DC met LED-mini-steekverbinding M1	Soort bescherming: IP 20 Dimmen mogelijk: Nee
Secundair (OUT):	350mA - max.1,2W met LED-mini-steekverbinding M2-F	

**Veiligheidsinstructies:**

Bij alle werkzaamheden aan het systeem en de lamp stroom afschakelen.

**Opgepast!**

1. Voor de montage alleen maar systeemonderdelen gebruiken.
2. Om gevaren te vermijden mag een beschadigde leiding van de lamp, de transformator of het voor- schakelapparaat uitsluitend worden vervangen door de product of zijn servicevertegenwoordiger.
3. Geen aanspraak op garantie bij eigenmachtige wijzigingen (hiertoe tellen alle wijzigingen aan de kabels).

-  De verwijdering via het normale huisvuil is niet toegestaan!
-  De verwijdering dient volgens de lokale voorschriften voor de afvalverwijdering/recycling te geschieden.

**Montagehandleiding bewaren!**

Bewaar deze montagehandleiding ook na de montage om eventuele latere wijzigingen vakkundig te kunnen uitvoeren.

Dit toestel moet toegankelijk zijn voor onderhoud en service

**es** Miniconvertidor LED



Primario (IN):	12Voltios DC con Conexión enchufe mini LED M1	Tipo de protección: IP 20 Luz regulable: No
Secundario (OUT):	350mA - máx.1,2W con Conexión enchufe mini LED M2-F	

**Indicaciones relativas a la seguridad:**

Para realizar cualquier trabajo en el sistema o en la lámpara desconecte la tensión.

**¡Atención!**

1. En el montaje sólo deberán utilizarse piezas del sistema.
2. Para evitar peligros, un cable dañado de la lámpara/del transformador o bien de la reactancia inductiva, deberá ser sustituido exclusivamente por el fabricante o por su representante de servicio.
3. Se perderá el derecho de garantía en caso de modificaciones arbitrarias (entre ellas cuenta también cualquier modificación en los cables).

-  No lo elimine junto con la basura doméstica.
-  La eliminación debe realizarse de conformidad con las disposiciones locales sobre la eliminación de residuos y el reciclaje

**¡Guardar las instrucciones de montaje!**

Por favor, guarde estas instrucciones incluso después de haber realizado el montaje, para poder realizar posteriormente modificaciones eventuales de forma correcta.

Este aparato debe ser accesible para el mantenimiento y servicio

**de** LED-Mini Konverter



Primär (IN):	12Volt DC, mit LED-Mini-Stecksystem M1	Schutzart: IP 20 Dimmbar: Nein
Sekundär (OUT):	350mA - max.1,2W mit LED-Mini-Stecksystem M2-F	

**Sicherheitshinweise:**

Bei allen Arbeiten an System und Leuchte spannungsfrei schalten.

**Achtung!**

1. Bei der Montage dürfen nur Systemteile verwendet werden.
2. Zur Vermeidung von Gefährdung darf eine beschädigte Leitung der Leuchte / des Transformators bzw. Vorschaltgerätes ausschließlich vom Hersteller oder seinem Servicevertreter ausgetauscht werden.
3. Keine Garantieansprüche bei eigenmächtigen Veränderungen (hierzu zählen jegliche Veränderungen an den Kabeln).

-  Eine Entsorgung mit dem normalen Haushaltsabfall ist nicht zulässig!
-  Die Entsorgung muss gemäß den örtlichen Bestimmungen zur Abfallbeseitigung / Recycling erfolgen.

**Montageanleitung aufbewahren!**

Bitte bewahren Sie diese Montageanleitung auch nach der Montage auf, um evtl. spätere Änderungen fachgerecht vornehmen zu können.

Dieses Gerät sollte zu Wartungs- und Servicezwecken zugänglich sein

**ru** Светодиодный мини-конвертер



Напряжение на входе (IN):	постоянный ток 12 Вольт мини-разъем для светодиодного светильника M1	Уровень безопасности: IP 20 Регулировка яркости: нет
Напряжение на выходе (OUT):	350 мА, макс. 1, 2W мини-разъем для светодиодного светильника M2-F	

**Инструкции по безопасности:**

Перед тем как приступить к работе с системой отключите питание.

**Внимание:**

1. При установке светильника используйте только детали системы данного светильника.
2. Во избежание несчастных случаев любой поврежденный провод системы может быть заменен только производителем или сервисным агентом.
3. При несанкционированном изменении системы (в т.ч. модификации провода) г. гарантийный ремонт не производится.

-  Запрещается утилизировать с обычными бытовыми отходами!
-  Утилизацию выполнять в соответствии с местными предписаниями по уничтожению / переработке отходов.

**Сохраняйте инструкцию по установке!**

Пожалуйста, сохраняйте инструкции после установки системы, они могут пригодиться Вам в дальнейшем.

Этот прибор должен быть доступен для технического ухода.

**it** Convertitore mini LED



Primario (IN):	12 Volt DC con connettore femmina Mini per LED M1	Grado di protezione: IP 20 Illuminazione regolabile: No
Secondario (OUT):	350mA - max.1,2W con connettore femmina Mini per LED M2-F	

**Norme di sicurezza:**

Per qualsiasi intervento sul sistema e sulle lampade scollegare la corrente.

**Attenzione!**

1. Per il montaggio, possono essere utilizzati solo i componenti in dotazione.
2. Per evitare pericoli, un cavo danneggiato della lampada/del trasformatore o dell'alimentatore può essere sostituito esclusivamente dal costruttore o dal suo servizio di assistenza.
3. Non si potranno far valere diritti di garanzia in caso di modifiche non autorizzate (che comprendono anche tutte le modifiche ai cavi).

-  Non è consentito lo smaltimento del prodotto nei normali rifiuti domestici.
-  Lo smaltimento deve essere effettuato conformemente alle direttive relative allo smaltimento dei rifiuti/riciclaggio.

**Conservare le istruzioni di montaggio!**

Conservare le istruzioni anche dopo il montaggio per poter eseguire correttamente eventuali modifiche successive.

Questo apparecchio deve essere accessibile per manutenzione e servizio

**pl** Mini konwerter do diod LED



Pierwotne połączenie (IN):	12 volt DC z Mini-złącze wtykowe LED M1	Rodzaj zabezpieczenia: IP 20 natężenia światła: Nie
Wtórne połączenie (OUT):	350mA - max.1,2W z Mini-złącze wtykowe LED M2-F	

**Wskazówki bezpieczeństwa:**

Przy wszystkich pracach przy systemie i lampce odłączyć zasilanie.

**Uwaga!**

1. Przy montażu wolno używać tylko elementów systemu.
2. Aby zapobiec powstaniu zagrożenia, uszkodzony zewnętrzny przewód zasilający lampki/transformatora wzgl. startera może zostać wymieniony wyłącznie przez producenta lub jego serwisanta.
3. Samowolne manipulowanie przy elementach systemu powoduje wygaśnięcie gwarancji (dotyczy również jakichkolwiek zmian przy okablowaniu).

-  Wrzucanie do pojemnika na odpady bytowe jest niedozwolone!
-  Należy usuwać zgodnie z lokalnymi wymogami dotyczącymi usuwania odpadów/recyklingu.

**Nie wyrzucać instrukcji montażu!**

Prosimy o zachowanie niniejszej instrukcji nawet po wykonaniu montażu, aby w przyszłości móc fachowo przeprowadzić ewentualne zmiany.

Urządzenie to powinno być dostępne dla przeprowadzenia prac serwisowych

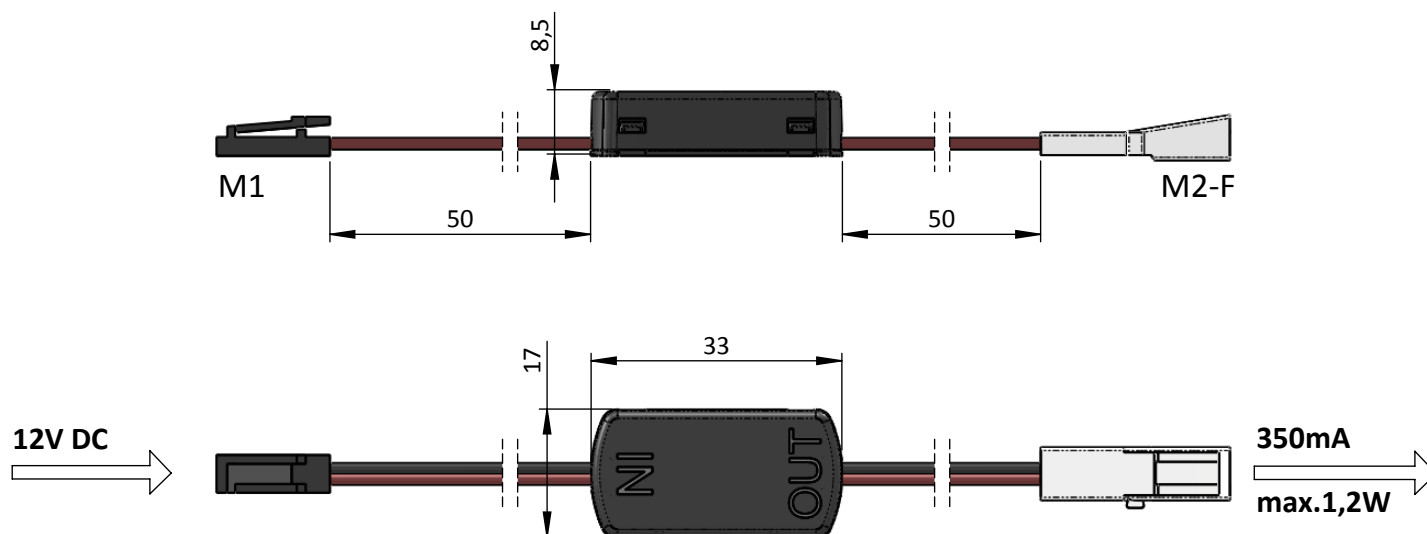

- de** Beachte: Verwendung nur mit Halemeier Vorschaltgeräten.
- en** Note: Only use Halemeier ballasts.
- fr** Attention: A utiliser exclusivement avec des ballasts Halemeier.
- ru** Внимание: использовать только с балластом для светодиодов фирмы Halemeier.
- nl** Opgelet: gebruik uitsluitend met Halemeier voorschakelapparaten.
- it** Nota bene: utilizzare solo con regolatori di corrente Halemeier.
- es** Importante: utilícelo únicamente con balastos de la casa Halemeier.
- pl** Uwaga: Stosować jedynie z przelącznikami wstępnymi firmy Halemeier.

<b>de</b> Zugelassene Vorschaltgeräte	Max. zulässige Anzahl Stromsteuerungen
<b>en</b> Approved ballasts	Max. number of mini converters
<b>fr</b> Ballasts approuvés	Max. nombre mini transformateurs
<b>ru</b> Утвержденные блоки питания	Максимальное количество мини-конвертеров
<b>nl</b> Goedgekeurd ballasten	Max. aantal miniconverters
<b>it</b> Alimentatori approvati	Numero massimo di mini convertitori
<b>es</b> Balastos aprobados	Número máximo de miniconvertidor
<b>pl</b> Zatwierdzone stateczniki	Maksymalna liczba mini konwerter
LED EVG 12V 15W -Type HAL-15-12VF	4
LED EVG 12V 20W -Type HAL-20-12VF	5
LED EVG 12V 30W -Type SLT-30-12VL	7
LED EVG 12V 30W -Type HAL-30-12WR	7
LED EVG 12V 50W -Type HAL-50-12VF	12